

(12) BREVET D'INVENTION

(11) N° de publication :
MA 44563 A1

(51) Cl. internationale :
A47B 17/00; A47B 13/16

(43) Date de publication :
29.07.2020

(21) N° Dépôt :
44563

(22) Date de Dépôt :
17.01.2019

(71) Demandeur(s) :
**AIT HAMMOU HAMZA, DR TASSOURT TIGHEDOUINE TOUAMA AL HOUWZ, AIT
OURIR TAHNAOUT (MA)**

(72) Inventeur(s) :
AIT HAMMOU HAMZA

(74) Mandataire :
TOUMI JILALI

(54) Titre : **BUREAU ET CES EQUIPEMENTS ASSOCIES**

(57) Abrégé : Le bureau (organisateur des bureaux- version 1) est un produit permet de fixe et stabilise et aussi . conserver les accessoires des bureaux, lorsqu'il contient des formes géométriques en même dimensions des accessoires, il supporté les accessoires en leur volume, il le gardera contre le faire chute et de se déplace quand on l'utilisera, et chaque accessoire va occuper leur position.

Abrégé

Le Park-bureau est un nouveau produit, il est matériel simple.

Le Park-bureau (organisateur des bureaux- version 1) est un produit permet de fixe et stabilise et aussi conserver les accessoires des bureaux, lorsqu'il contient des formes géométriques en même dimensions des accessoires, il supporté les accessoires en leur volume, il le gardera contre le faire chute et de se déplace quand on l'utilisera, et chaque accessoire va occupera leur position.

Description

A) Problématique

▪ La situation actuelle

Un bureau vide, sans papier, où il n'est plus possible déposer la photo de vos proches : c'est la nouvelle tendance... et une véritable source du stress pour certains travailleurs.

Le stress au travail est reconnu partout dans le monde comme un problème majeur pour la santé psychologique et physique des individus ils ont davantage de risques d'être peu motivés, moins productifs et moins respectueux des règles de sécurité au travail.

Les conséquences du stress ne pèsent pas seulement sur l'individu en termes de souffrance et de préjudice pour sa santé, elles ont également des répercussions organisationnelles et économiques pour les entreprises, et un coût pour la société dans son ensemble et aussi :

- une démotivation, une baisse de créativité,
- une dégradation de la productivité, une augmentation des rebuts ou des malfaçons,
- une dégradation du climat social, une mauvaise ambiance de travail
- des atteintes à l'image de l'entreprise...

Et comme en le signalera en début la vraie source de ces effets c'est la mal organisation de poste de travail

Et en rencontre plusieurs méthodes ou pour une manière plus technique des solutions pour minimiser et pour négligé se problème et aussi pour améliore les performances des individus, des méthodes d'organisation et d'amélioration(5S...), mais la plupart des techniques ne sont pas durable au cours de l'utilisation quotidien du bureau de travail, le déplacement des objets et le recevoir des nouveaux dossiers de papier, et aussi les petits accessoires qui on trouvera sur la face de bureau empêcher sa continuité, et lorsque la majorité des méthodes centaine des philosophies correctionnel, ils donnent des solutions correctives, les méthode d'organisation lancera leur démarche mais après que l'influence des effets de mal organisation des bureaux chamboulé le morale d'un personne et leur performance.

Et pour nous, nous avons une nécessitation préventive, une solution de prévention qui protégé l'individu contre ces effets, et quand les problèmes causer de maladie et des problèmes psychiques et sociologiques en ne besoin pas encore des solutions correctionnelles comme des médicaments.

Et aussi aujourd'hui tout le monde a des problèmes de temps et nous trouvons que la plupart des gens qui travaille sur des bureaux avoir un manque de temps, ils rencontrent des programmes très chargé au coure de semaine/mois/ année, c'est à dire les gens n'a pas du temps pour nettoyer et gardé l'organisation de chaque accessoire sur la surface de bureau et on prend une poste par considération il dit que :

« Un employeur travail sur un bureau chaque jour, leur programme de jour c'est de 8h à 16h, et il utilise plusieurs accessoire (stylo, papier...) et toujours à la fin de jour il doit organiser leur bureau avant de sortir pour faciliter la démarche de le suivant jour, et Le temp qu'on prend pour nettoyer et rongé un bureau est environ 15 à 30 minutes donc en moins environ 2 :30h par semaine= 10h par mois et nous arrêtons ici. »

Est-ce que vous comprenez ce que j'ai dit ? j'ai parlé d'une grande perte, une perte de temp, une perte de vie, le temps est resté la plus importante chose par tous.

Et alors les classiques méthodes d'organisation est perdre leur image quand parle au niveau de la continuation des performances, et nous voulons des solutions permanent, des solutions reste toujours actif et garder l'organisation et la structuration des objets sur la face de notre bureau

B) Description de produit

Park-bureau un nouveau produit matériel qu'est pas existé au marché à ce moment, se produit assurer l'organisation et la structuration des accessoires bureautique sur la face de bureau de travail, il sera fabriqué par une matière plastique (PEBD) qui assurer la malléabilité et le bon état de surface et des autres éléments d'addition pour améliorer leur adaptation par le milieu de travail.

Au niveau de sa forme, c'est une surface épaissie se forme du Pouchet qui fixé sur la surface du bureau, et a des plusieurs formes géométrique pour l'endroit des stylo et les feuille et la place du pc portable et aussi un group du placarde des clés et tous qui on petit volume (les rivet, les vise, les clé USB... et aussi d'autre accessoires auxiliaires, et le principe objectif de notre produite c'est assurer la fixation de position de chaque élément et chaque accessoire sur la surface du bureau et pour protégé l'individu contre les influence de la mal organisation.

La fixation et maintenir la face du bureau très propre et structuré et plus organisé chaque jour a longtemps, et l'utilisateur de n'importe bureau ne rencontre pas encore les précédents problèmes de la répétition des mêmes opérations d'organisation.

Chaque position et chaque forme géométrique différant de l'autre sur la surface de bureau, et on déterminons chaque partie du Park-bureau par un plus explication :

✓ La principe partie c'est la semelle de liaison (Figure 1)

La semelle de liaison(P0) et un profil contacté par la face de bureau et lie les autres formes entre eux, il est important grâce à sa forme qui fixé sur la surface de bureau par des manches de serrage prennent la forme des arrêts de bureau.

✦ *Le Porte stylo* (Figure 2)

Une boîte parallélépipède (P1) (voire dessin) avec l'arrêt de bureau et tanguant avec leur extrémité, il est embouti par une forme « U » au-dessus et aussi contient plusieurs cercles de différent diamètres disperse au niveau de la surface emboutie, les cercle sera comme des porteurs mes on n'oublie jamais notre fonction principale qui la fixation et la stabilisation des objets avec la semelle de liaison(P0).

✦ *Boites arrangement* (Figure 3)

Les boites de rangement(P2) (voire dessin) se sont des petites boites lie avec le port-stylo(P1) et fixé par la semelle de liaison(P0), il devisé en trois dimension chaque partie a différent de l'autre au niveau du volume.

✦ *Portefeuille* (Figure 4)

Comme vous savez les portefeuilles gardé les ensembles des feuilles de ne pas dispersé mais toujours sont placé face à face sur le bureau et occupé un grand espace.

Le portefeuille(P8) du Park-bureau permet de place les feuille sur leur arrêt pour occuper moins d'espace.

✦ *Port-gobelet* (Figure 5)

Un verre sur la face de bureau est reste toujours un risque chaque fois qu'en fait un mouvement à côté il,

Donc un port-gobelet est nécessaire pour garder la stabilisation des verres du thé ou de café sur la surface de bureau, il doit fixer avec la semelle de fixation(P0) par des canaux de guidage(P12), et avoir deux degrés de liberté (1translation et 1rotation) suivant l'arrêt droit de bureau avant le port-stylo(P1), (voire dessin).

✦ **Supporte de carte d'identité bureautique** (Figure 6)

Nous posons toujours des questions de comment, où et de quelle manière en doit positionné une carte d'identité bureautique sur notre bureau.

Mais sur le Park-bureau les cartes seront toujours sur un support(P5) se trouve devant le bureau et fixe leur position sur le bureau par la semelle de liaison(P0), (voire dessin).

✦ **Park-appareil** (Figure 7)

Les Parks des appareils (P4, P6, P7, P10) (voire dessin), ce sont des encombrements qui occupera par la photocopieuse, le PC portable, la souris, le téléphone fixe, et aussi la place de travaille de l'utilisateur, et cette méthode visée de garder la maintient en position les derniers appareilles, lors que la semelle de liaison(P0) assuré leur fixation et leur stabilisation sur le bureau.

Il resté l'encombrement (P13) qui permet l'utilisateur de se mouvoir sans risque de toucher les accessoires sur le bureau et pour laisser des espaces pour faire leur mission

❖ **Autre composante**

Et pour un plus sur la performance de notre produit nous allons ajouter des accessoires d'assistance et d'intégration

✓ **Bras de pc** (Figure 8)

On L'ajoutera un bras mobile juste pour facilite l'utilisation du pc portable, le bras doit être mobile et fixé sur la face de bureau et supporté le pc portable par un plaque lie avec notre bras.

✦ **L'esthétique**

Lorsque le Park-bureau et un produit qui situé dans le domaine bureautique, il doit donc assurer :

- la conformabilité.
- la bonne étape de surface.
- Un design simple.
- Le moins poids possible environ 6kg.
- une simplicité au niveau de la décoration.
- la sécurité.
- l'interchangeabilité.
- une qualité esthétique.

C) Nomenclature

REF	NOME FONCTIONNEL	DIMENTIONNE
P0	semelle de l'aisan	plaque carré A=1500; B=800 ;E= 3
P1	Porte -stylo	format de Parallélipédique :A=300;B=86;H=64
P2	Boites de rangement	format de Parallélipédique :A=300;B=107;H=68
P3	assembleure des cables	Forme bombé : R=7;H=10;B=19
P4	Park-photocopieuse	format caré vide :A=400;B=300
P5	supporte de carte d'identité bureautique	plaque caré : A=256 ;E=3 ;H =72;T=10°
P6	parck-pc portable	format de Parallélipéde A=338 ;B=273 ;H =80
P7	parck-souris	format de Parallélipédique : A=188 ;B=71 ;H =84;T=12°
P8	port-feuille	format de Parallélipédique : A=300 ;B=200 ;H =150;T=10°
P9	support de telephone portable	format de Parallélipédique :A=60 ;B=25 ;E =80
P10	Park-téléphone fixe	Espace vide :A=255 ;B=200
P11	manche de serage	Forme de les'extrimites de bureau
P12	canaux de guidage	Format parabolique: A=200;B=7 ;H =23
P13	Entourage de l'utilisateur	forme carré vide A=750 ;B =380

Revendication

1) Park-bureau caractérise en ce qu'il contient :

- Une semelle de liaison (**Figure 1**).
- Un Porte stylo (**Figure 2**).
- Une Boites d'arrangement (**Figure 3**).
- Un Porte feuille (**Figure 4**).
- Un Port-gobelet (**Figure 5**).
- Un support de carte d'identité bureautique (**Figure 6**).
- Un Park-appareil (**Figure 9**).

2) Park-bureau selon la revendiquât 1 caractérise en ce qu'il contient une forme épousant la forme superficielle du bureau au moyen d'une semelle (**P0**) qu'il prend la section de la surface de bureau et quand la forme de surface de bureau change la section de semelle (**P0**) change , il a un profil contacté par la face de bureau et lie les autres formes entre eux, afin d'être classé et organisé le plus longtemps possible , et un épaisseur de 3mm ,il est fixé sur la surface de bureau par des manches de serrage (**P11**) de forme « L » prend la même forme des extrémités de bureau, tous les sommets de bureau a un manche seulement le sommet qui a cote de la place de photocopieuse, et chaque manche déferent de l'autre au niveau de longueur.

3) Park-bureau selon la revendiquât 1 caractérise en ce qu'il contient un porte stylo(**P1**) qui se caractérisé par un boite parallélépipède, il est parallèle avec l'arrêt de bureau et tanguant avec leur extrémité, il est embouti par une forme « U » au-dessus et aussi contient plusieurs cercles de déferent diamètres disperse au niveau de la surface emboutie, les cercles sera comme des porteurs, il est lié avec la semelle de liaison (**P0**).

4) Park-bureau selon la revendiquât 1 caractérise en ce qu'il contient une boite de rangement (**P2**) se caractérisé par des petites boites lie avec le port-stylo (**P1**) et fixé par la semelle de liaison(**P0**), il devisé en trois dimension chaque partie déferent de l'autre au niveau du volume , il contient 4 boites de petit volume par rapport à la dimension de la boite mère pour les petites objets (rivet, petit ressort...) puis deux boites en moyen volume pour les moyens objets (clé USB, les bille...) et à la fin a cote de la photocopieuse une boite s'occuper le tier de la boite mère.

5) Park-bureau selon la revendiquât 1 caractérise en ce qu'il contient un rassembleur des câbles(**P3**) qui assemblé les câbles par des formes géométriques, ils sont 4 tétés bombé se trouve à l'avant de bureau a droit du Park-pc portable (**P6**) à côté de carte d'identité bureautique(**P5**) lie avec la semelle de liaison (**P0**), les câbles doivent traverser les 3 canaux qui entre les 4 têtes.

6) Park-bureau selon la revendiquât 1 caractérise en ce qu'il contient des espaces vide sur la semelle de liaison (**P0**) qui assurer des rôles des Parks des appareils car il y a des encombrements occupèrent par :

-une photocopieuse (**P4**) qui se trouve à la partie droite du bureau devant le Park-stylo (**P1**) et la boite de rangement (**P2**).

-un téléphone fixe (P10) placé derrière la porte feuillie sur la partie gauche du bureau.

-un pc portable (P6) qui se trouve au milieu de bureau avant la supporte de carte d'identité bureautique (P5) et lie avec la semelle de liaison (P0).

Il resté un encombrement (13) sur la face du bureau, et chaque section de ces encombrements, il se déterminé par la dimension de ces appareilles-là, seulement la section (13), il reste fixe sellent la forme de bureau.

7) Park-bureau selon la revendiquât 1 caractérise en ce qu'il contient un support de carte d'identité bureautique(P5) qui supporté la carte toujours devant le bureau et fixe leur position sur le bureau a l'aide de la semelle de liaison (P0), le support de carte a deux poignes perpendiculaires sur la face de support, il supporté la carte par à une forme d'un arc.

8) Park-bureau selon la revendiquât 1 caractérise en ce qu'il contient un Park-souris(P7) qui se caractérisé par une forme des placardes se trouve sur l'entourage de pc portable il est incliné au niveau de la face qui se trouve à la coté de pc portable, il est sur la face de mur de Park-pc portable (P6) et a droit de l'ouverture qui utilisée pour assure la liberté des mouvements du bras mobile de pc.

9) Park-bureau selon la revendiquât 1 caractérise en ce qu'il contient un portefeuille (P8), il se caractérisé par un 'inclinaison qui supporté le téléphone portable (P9) a l'aide d'un support prend la forme d'un arc, il est perpendiculaire sur la partie inclinée de portefeuille(P8),
Il se trouve tangente a l'arrêt gauche de bureau et devant La place de téléphone fixe il lie avec la semelle de de liaison (P0) il contient 7 pochettes des feuillies inclinés lie entre elles, chaqu'un déferant de l'autre au niveau de volume.

10) Park-bureau selon la revendiquât 1 caractérise en ce qu'il contient sur la semelle de liaison (P0) deux canaux de guidage (P12) qui guident le porte gobelet des verres, il se caractérise par leur position, ils sont tangents avec les manches de serrage (P11) et a ligné par la surface de la semelle (P0) et parallèle par les arrêts de bureau qui se trouve à derrière et à droite de bureau.

C) Figure

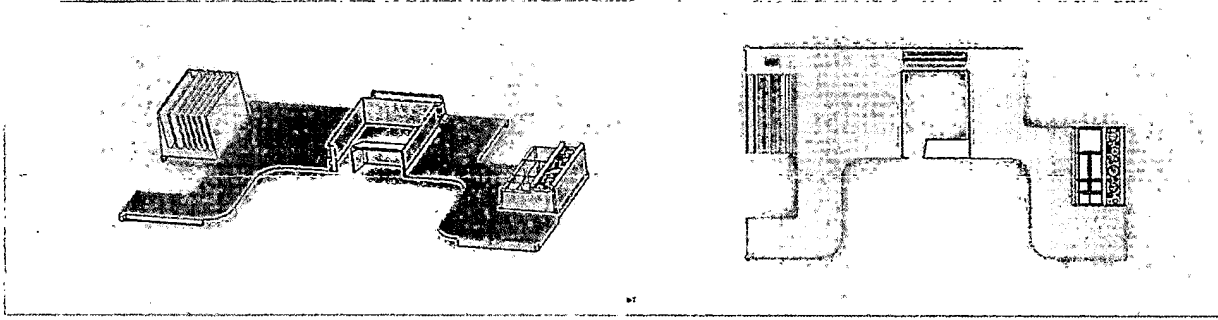

Figure 10: la semelle de liaison

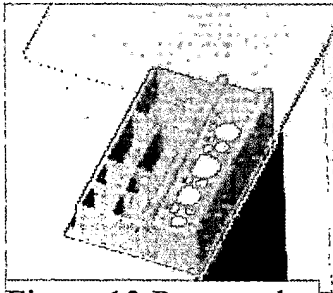

Figure 13: Porte stylo

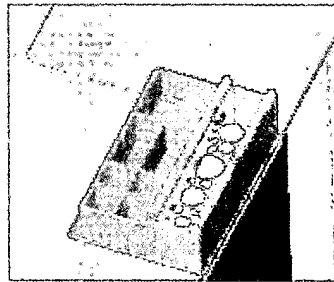

Figure 12: Boites

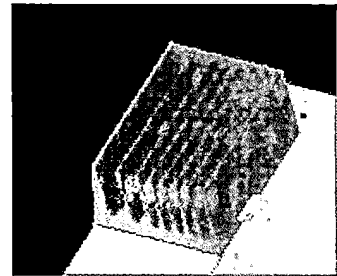

Figure 11:

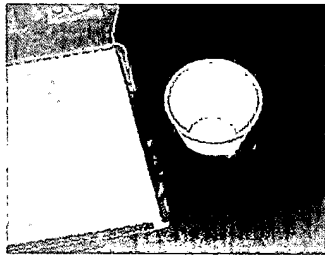

Figure 14: Port-gobelet

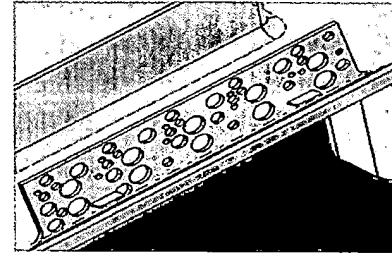

Figure 15: Support de carte d'identité bureautique

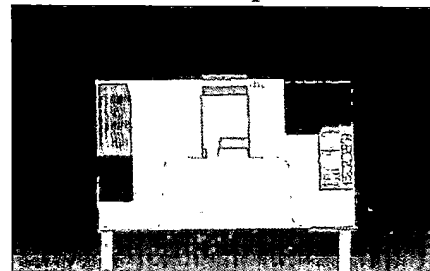
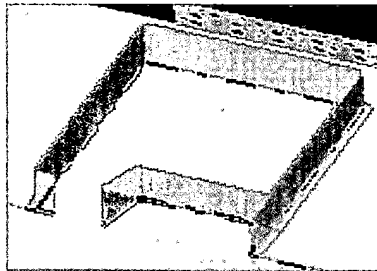

Figure 16: Park-appareil

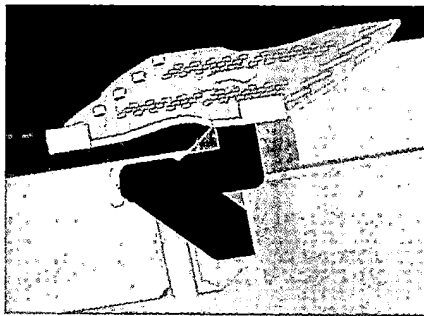

Figure 17: Bras de pc

4

3

2

1

H I U W Q C U M V

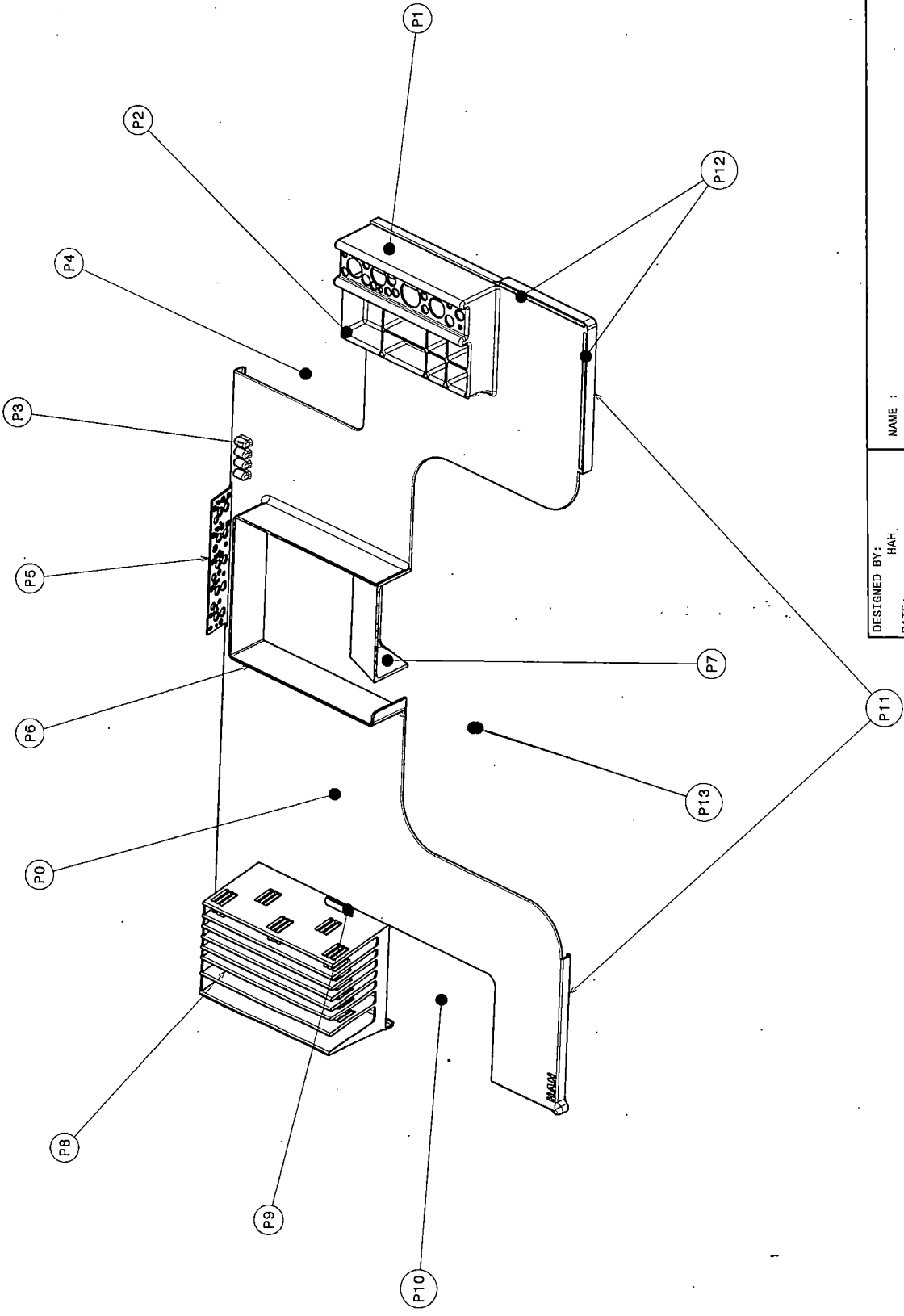

DESIGNED BY: HAH	NAME :	F
DATE: 07/10/2018	PARK - BUREAU	E
SIZE A3		D
SCALE 1:10	MATIER : PEBD	C
	PLANCHE: 1/3	B
		A

This drawing is our property; it can't be reproduced or communicated without our written agreement.

EPESSURE: 3 mm
 RAYON : 5 mm
 ETAT DE SURFACE : 0,1

Boites de rangement

4

3

2

1

H

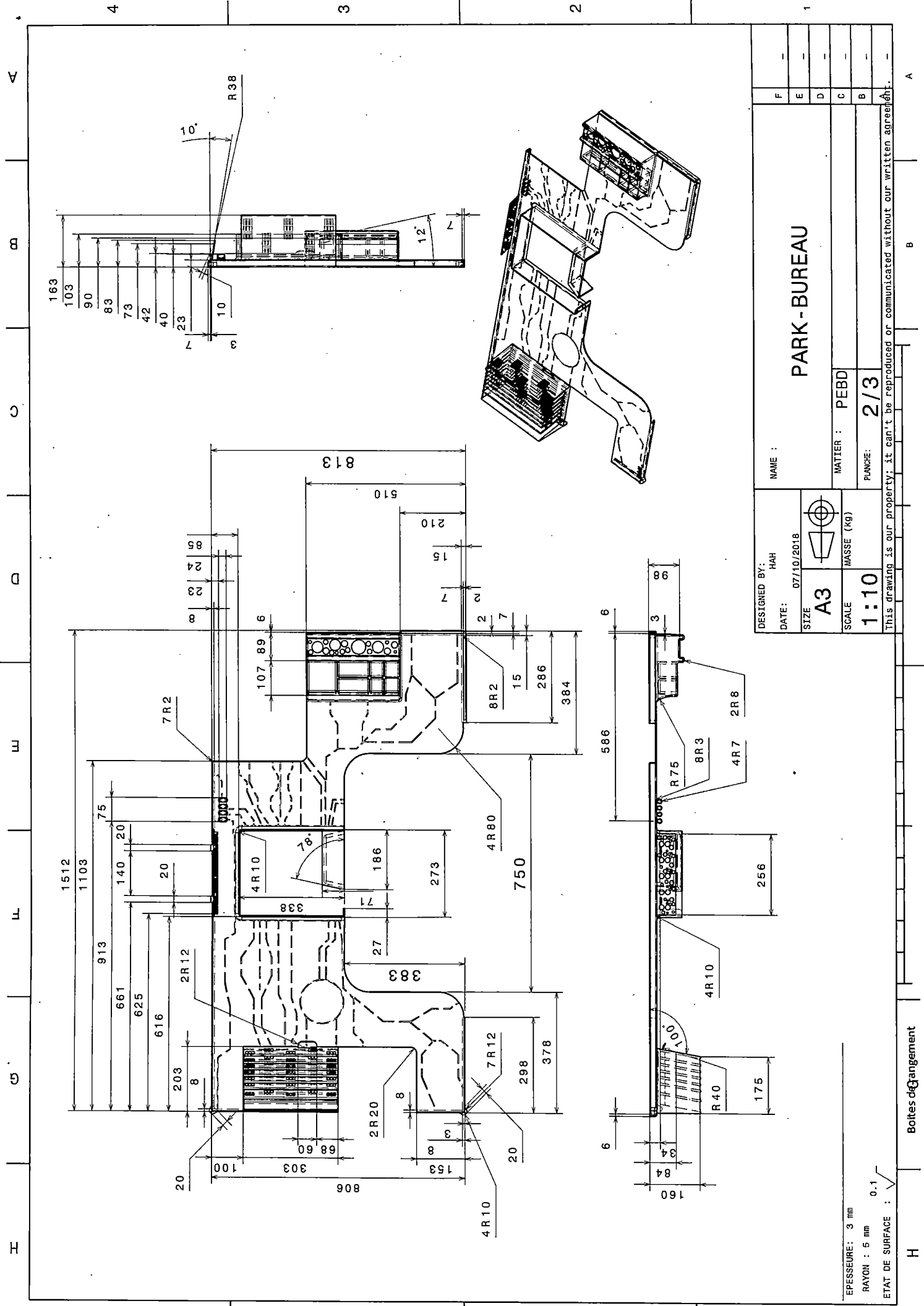

DESIGNED BY: HAH	DATE: 07/10/2018	SIZE: A3	SCALE: 1:10	NAME: PARK-BUREAU
		MATIER: PEBD	PLANCHE: 2/3	
		This drawing is our property; it can't be reproduced or communicated without our written agreement.		

EPESSEUR: 3 mm
 RAYON : 5 mm
 ETAT DE SURFACE : 0.1

Boîtes de rangement

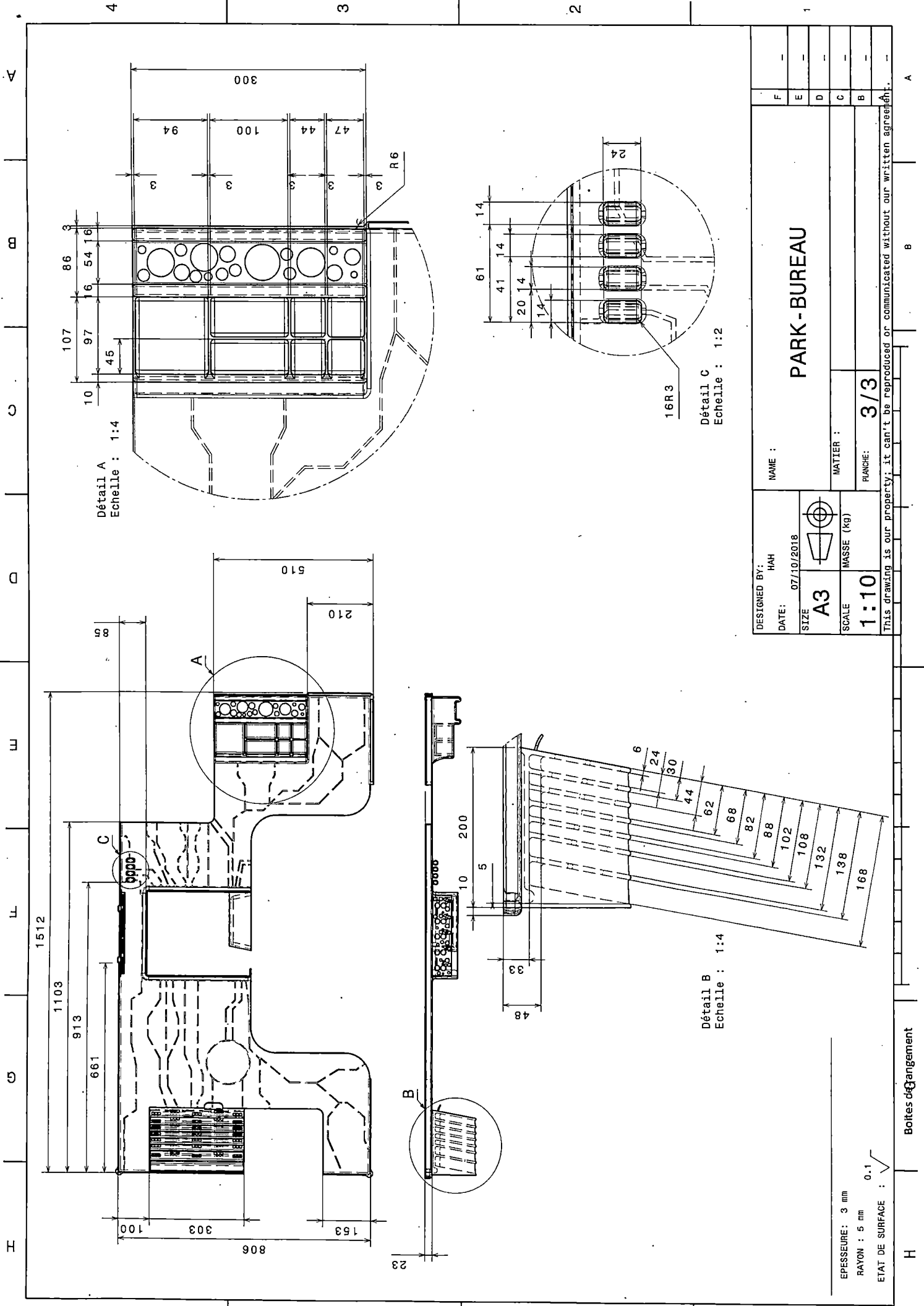



**RAPPORT DE RECHERCHE
AVEC OPINION SUR LA BREVETABILITE**
(Conformément aux articles 43 et 43.2 de la loi 17-97 relative à la
protection de la propriété industrielle telle que modifiée et complétée
par la loi 23-13)

Renseignements relatifs à la demande	
N° de la demande : 44563	Date de dépôt : 17/01/2019
Déposant : AIT HAMMOU HAMZA	
Intitulé de l'invention : BUREAU ET CES EQUIPEMENTS ASSOCIES	
Le présent document est le rapport de recherche avec opinion sur la brevetabilité établi par l'OMPIC conformément aux articles 43 et 43.2, et notifié au déposant conformément à l'article 43.1 de la loi 17-97 relative à la protection de la propriété industrielle telle que modifiée et complétée par la loi 23-13.	
Les documents brevets cités dans le rapport de recherche sont téléchargeables à partir du site http://worldwide.espacenet.com , et les documents non brevets sont joints au présent document, s'il y en a lieu.	
Le présent rapport contient des indications relatives aux éléments suivants :	
Partie 1 : Considérations générales	
<input checked="" type="checkbox"/> Cadre 1 : Base du présent rapport	
<input type="checkbox"/> Cadre 2 : Priorité	
<input checked="" type="checkbox"/> Cadre 3 : Titre et/ou Abrégé tel qu'ils sont définitivement arrêtés	
Partie 2 : Rapport de recherche	
Partie 3 : Opinion sur la brevetabilité	
<input type="checkbox"/> Cadre 4 : Remarques de forme et de clarté	
<input type="checkbox"/> Cadre 5 : Défaut d'unité d'invention	
<input type="checkbox"/> Cadre 6 : Observations à propos de certaines revendications exclues de la brevetabilité	
<input checked="" type="checkbox"/> Cadre 7 : Déclaration motivée quant à la Nouveauté, l'Activité Inventive et l'Application Industrielle	
Examineur: BRINI Abdelaziz	Date d'établissement du rapport : 09/07/2019
Téléphone: 212 5 22 58 64 14/00	



Partie 1 : Considérations générales**Cadre 1 : base du présent rapport**

Les pièces suivantes de la demande servent de base à l'établissement du présent rapport :

- Description
4 Pages
- Revendications
10
- Planches de dessin
4 Pages

Cadre 3 : Titre et Abrégé tel qu'ils sont définitivement arrêtés

- L'intitulé tel qu'il a été déposé «PARK-BUREAU » a été modifié et arrêté par l'examineur (voir intitulé de l'invention).

Partie 2 : Rapport de recherche

Classement de l'objet de la demande :

CIB : A47B17/00, A47B13/16

CPC : A47B17/00, A47B13/16

Plateformes et bases de données électroniques de recherche :

EPOQUENET, WPI

Catégorie*	Documents cités avec, le cas échéant, l'indication des passages pertinents	N° des revendications visées
X	CN205233831(U); WANG YUXIN [CN] ; 18-05-2016 Abrégé ; Figure 1	1-10
A	WO2006108510A1; MOLL FUNKTIONSMOEBEL GMBH [DE] ; 19-10-2006 figures	1-10

***Catégories spéciales de documents cités :**

-« X » document particulièrement pertinent ; l'invention revendiquée ne peut être considérée comme nouvelle ou comme impliquant une activité inventive par rapport au document considéré isolément
-« Y » document particulièrement pertinent ; l'invention revendiquée ne peut être considérée comme impliquant une activité inventive lorsque le document est associé à un ou plusieurs autres documents de même nature, cette combinaison étant évidente pour une personne du métier
-« A » document définissant l'état général de la technique, non considéré comme particulièrement pertinent
-« P » documents intercalaires ; Les documents dont la date de publication est située entre la date de dépôt de la demande examinée et la date de priorité revendiquée ou la priorité la plus ancienne s'il y en a plusieurs
-« E » Éventuelles demandes de brevet interférentes. Tout document de brevet ayant une date de dépôt ou de priorité antérieure à la date de dépôt de la demande faisant l'objet de la recherche (et non à la date de priorité), mais publié postérieurement à cette date et dont le contenu constituerait un état de la technique pertinent pour la nouveauté

Partie 3 : Opinion sur la brevetabilité**Cadre 7 : Déclaration motivée quant à la Nouveauté, l'Activité Inventive et l'Application Industrielle**

Nouveauté	Revendications 1-10 Revendications aucune	Oui Non
Activité inventive	Revendications aucune Revendications 1-10	Oui Non
Application Industrielle	Revendications 1-10 Revendications aucune	Oui Non

Il est fait référence aux documents suivants. Les numéros d'ordre qui leur sont attribués ci-après seront utilisés dans toute la suite de la procédure

D1 : CN205233831(U)

1. Nouveauté

Aucun des documents susmentionnés ne divulgue les mêmes caractéristiques techniques telles que décrites dans les revendications 1-10, d'où celles-ci sont nouvelles conformément à l'article 26 de la loi 17-97 telle que modifiée et complétée par la loi 23-13.

2. Activité inventive

Le document D1 qui est considéré comme étant l'art antérieur le plus proche de l'objet de la revendication 1, divulgue un bureau comprenant une semelle de liaison (table de bureau), un porte stylo, une boîte d'arrangement, un porte Goblet et une lampe.

L'objet de la revendication 1 diffère de D1 en ce que ledit bureau comprend un support de carte d'identité et un parc appareil.

Le problème que la présente demande se propose de résoudre peut être considéré comme étant la fourniture d'un bureau comportant plusieurs accessoires.

La solution est évidente pour les raisons suivantes :

L'homme du métier pourrait ajouter lesdites caractéristiques distinctives à savoir un parc appareil, un support de carte d'identité ou autres éléments utilisés en tant que fournitures de bureau à l'enseignement de D1 pour réaliser l'objet de la présente invention. Par conséquent, l'objet de la revendication 1 n'implique pas d'activité inventive conformément à l'article 28 de la loi 17-97 telle que modifiée et complétée par la loi 23-13.

Les revendications dépendantes 2-10 ne semblent pas contenir de caractéristiques additionnelles qui, combinées aux caractéristiques de l'une quelconque des revendications auxquelles elles se rapportent, répondent aux exigences en ce qui concerne l'activité inventive conformément à l'article 28 de la loi 17-97 telle que modifiée et complétée par la loi 23-13.

3. Application industrielle

L'objet de la présente invention est susceptible d'application industrielle au sens de l'article 29 de la loi 17-97 telle que modifiée et complétée par la loi 23-13, parce qu'il présente une utilité déterminée, probante et crédible.