



(12) FASCICULE DE BREVET

(11) N° de publication : **MA 30843 B1** (51) Cl. internationale : **B60R 25/00**

(43) Date de publication :
02.11.2009

(21) N° Dépôt :
30859

(22) Date de Dépôt :
22.04.2008

(71) Demandeur(s) :
BAKHICHE ABDELALI, JARDIN OUM RABIE 1, GR 2, ENTRE 12 N 122 CASABLANCA (MA)

(72) Inventeur(s) :
BAKHICHE ABDELALI

(54) Titre : **SYSTEME D'ANTIVOL PAR APPEL TELEPHONIQUE**

(57) Abrégé : C'EST UN SYSTÈME PERMETTANT D'IMMOBILISER LA VOITURE EN CAS DE TENTATIVE DE VOL PAR UN SIMPLE APPEL TÉLÉPHONIQUE. LE PRINCIPE EST QU'IL SUFFIT D'AVOIR DEUX TÉLÉPHONES PORTABLES UN DANS LA VOITURE ET L'AUTRE CHEZ LE PROPRIÉTAIRE DE LA VOITURE. DEUX CAS DE FIGURES PEUVENT SE PRÉSENTER:1.SI LE CAMBRIOLEUR PÉNÈTRE DANS LA VOITURE ET LA DÉMARRE, UN APPEL EST ÉMIS VERS LE PORTABLE SE TROUVANT EN POSSESSION DU PROPRIÉTAIRE.ET PAR UN SIMPLE APPUI SUR UNE TOUCHE.LA VOITURE EST IMMOBILISÉE ET ELLE NE PEUT PLUS DÉMARRER JUSQU'À L'ARRIVÉE DU PROPRIÉTAIRE OU LE DÉBLOCAGE À DISTANCE.2.SUPPOSANT QUE LA VOITURE EST EN MARCHÉ ET LE CONDUCTEUR EST AGRESSÉ, DANS CE CAS, IL SUFFIT QUE L'AGRESSÉ APPELLE LE PORTABLE SE TROUVANT DANS LA VOITURE.ET CETTE DERNIÈRE EST IMMOBILISÉE IMMÉDIATEMENT,ET LES FEUX DE DÉSTRESSE SE METTENT À CLIGNOTER POUR PRÉVENIR LES COLLISIONS. DANS LES DEUX CAS DE FIGURES, LE CAMBRIOLEUR RESTE PRISONNIER DANS LA VOITURE, CAR LORSQUE LE MOTEUR S'ARRÊTE DE TROUVER PAR L'APPEL TÉLÉPHONIQUE, LE CAMBRIOLEUR SANS RÉFLÉCHIR, IL VA ESSAYER D'ACCÉLÉRER ET À CE MOMENT LÀ UN APPAREIL SE DÉCLENCHE EN ATTRAPANT LE PIED DU CAMBRIOLEUR ET CE DERNIER RESTE COINCER JUSQU'À L'ARRIVÉE DU PROPRIÉTAIRE.

02 NOV 2009

SYSTEME D'ANTIVOL PAR APPEL TELEPHONIQUE**Résumé :**

C'est un système permettant d'immobiliser la voiture en cas de tentative de vol par un simple appel téléphonique.

Le principe est qu'il suffit d'avoir deux téléphones portables un dans la voiture et l'autre chez le propriétaire de la voiture.

Deux cas de figures peuvent se présenter :

1. Si le cambrioleur pénètre dans la voiture et la démarre, un appel est émis vers le portable se trouvant en possession du propriétaire, et par un simple appui sur une touche, la voiture est immobilisée et elle ne peut plus démarrer jusqu'à l'arrivée du propriétaire ou le déblocage à distance.
2. Supposant que la voiture est en marche et le conducteur est agressé, dans ce cas, il suffit que l'agressé appelle le portable se trouvant dans la voiture, et cette dernière est immobilisée immédiatement, et les feux de détresse se mettent à clignoter pour prévenir les collisions.

Dans les deux cas de figures, le cambrioleur reste prisonnier dans la voiture, car lorsque le moteur s'arrête de tourner par l'appel téléphonique, le cambrioleur sans réfléchir, il va essayer d'accélérer et à ce moment là un appareil se déclenche en attrapant le pied du cambrioleur et ce dernier reste coincé jusqu'à l'arrivée du propriétaire.

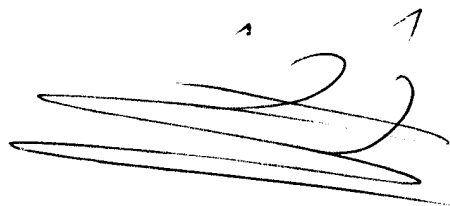

Description technique

Pour que ce système fonctionne normalement, il faut :

1. un téléphone portable
2. Une carte électronique
3. Trois relais

Fonctionnement :

Quand le cambrioleur pénètre dans la voiture et la démarre, le moteur se met à tourner, à ce moment là, un appel téléphonique est émis vers le propriétaire, ce dernier coupe l'appel et puis appelle le portable se trouvant dans la voiture, à cet instant les trois relais se déclenchent par l'intermédiaire de la carte électronique comme suit :

- Le relais 1 coupe le moteur,
- Le relais 2 freine et arrête la voiture en déclenchant les quatre clignotant et le feu du stop
- Le relais 3 déclenche l'appareil attrape pied qui emprisonne le cambrioleur.

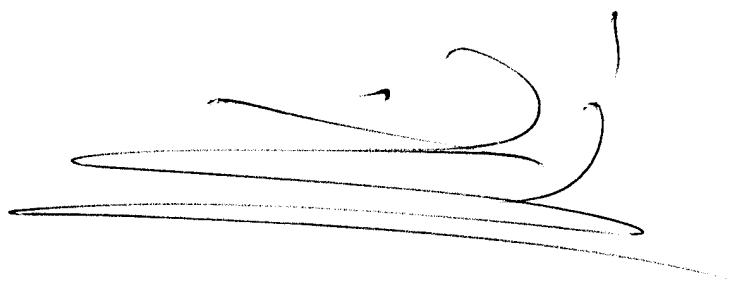
A large, stylized handwritten signature in black ink, consisting of several sweeping, overlapping strokes.

UN SYSTEME D'ANTIVOL PAR APPEL TELEPHONIQUE**Descriptif**

C'est un système permettant d'immobiliser la voiture en cas de tentative de vol par un simple appel téléphonique.

Le principe est qu'il suffit d'avoir deux téléphones portables un dans la voiture et l'autre chez le propriétaire de la voiture.

Deux cas de figures peuvent se présenter :

1. Si le cambrioleur pénètre dans la voiture et la démarre, un appel est émis vers le portable se trouvant en possession du propriétaire, et par un simple appui sur une touche, la voiture est immobilisée et elle ne peut plus démarrer jusqu'à l'arrivée du propriétaire ou le déblocage à distance.
2. Supposant que la voiture est en marche et le conducteur est agressé, dans ce cas, il suffit que l'agressé appelle le portable se trouvant dans la voiture, et cette dernière est immobilisée immédiatement, et les feux de détresse se mettent à clignoter pour prévenir les collisions.

Dans les deux cas de figures, le cambrioleur reste prisonnier dans la voiture, car lorsque le moteur s'arrête de tourner par l'appel téléphonique, le cambrioleur sans réfléchir, il va essayer d'accélérer et à ce moment là un appareil se déclenche en attrapant le pied du cambrioleur et ce dernier reste coincé jusqu'à l'arrivée du propriétaire.

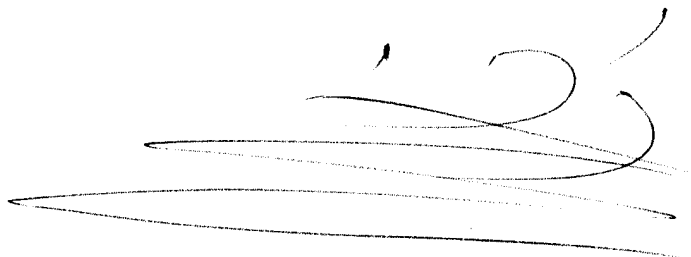

Description technique

Pour que ce système fonctionne normalement, il faut :

1. un téléphone portable
2. Une carte électronique
3. Trois relais

Fonctionnement :

Quand le cambrioleur pénètre dans la voiture et la démarre, le moteur se met à tourner, à ce moment là, un appel téléphonique est émis vers le propriétaire, ce dernier coupe l'appel et puis appelle le portable se trouvant dans la voiture, à cet instant les trois relais se déclenchent par l'intermédiaire de la carte électronique comme suit :

- Le relais 1 coupe le moteur,
- Le relais 2 freine et arrête la voiture en déclenchant les quatre clignotant et le feu du stop
- Le relais 3 déclenche l'appareil attrape pied qui emprisonne le cambrioleur.



Revendications

1- Système d'antivol fonctionnant à l'aide d'un téléphone portable, d'une carte électronique et de trois relais, permet de :

- Avertir le propriétaire de la tentative du vol,
- Couper le moteur,
- Freiner et arrêter la voiture,
- Déclencher les quatre clignotant et le feu du stop,
- Déclencher l'appareil attrape pied.

2- Système antivol par appel téléphonique va permettre de protéger les citoyens contre le vol des voitures qui est devenue une situation alarmante.

A handwritten signature in black ink, consisting of several overlapping loops and a long horizontal stroke at the bottom.

Revendications

Ce système d'antivol fonctionnant à l'aide d'un téléphone portable, d'une carte électronique et de trois relais, permet de :

- Avertir le propriétaire de la tentative du vol,
- Couper le moteur,
- Freiner et arrêter la voiture,
- Déclencher les quatre clignotant et le feu du stop,
- Déclencher l'appareil attrape pied

Ce système antivol par appel téléphonique va permettre de protéger les citoyens contre le vol des voitures qui est devenue une situation alarmante.

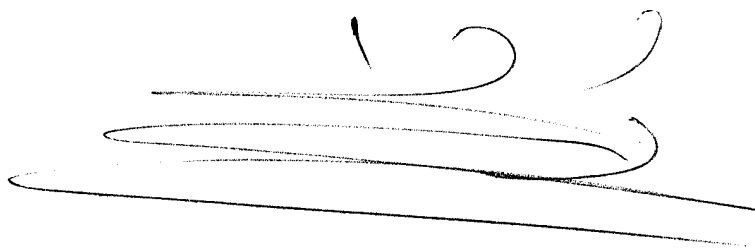
A handwritten signature in black ink, consisting of several fluid, overlapping strokes that form a stylized name or set of initials.

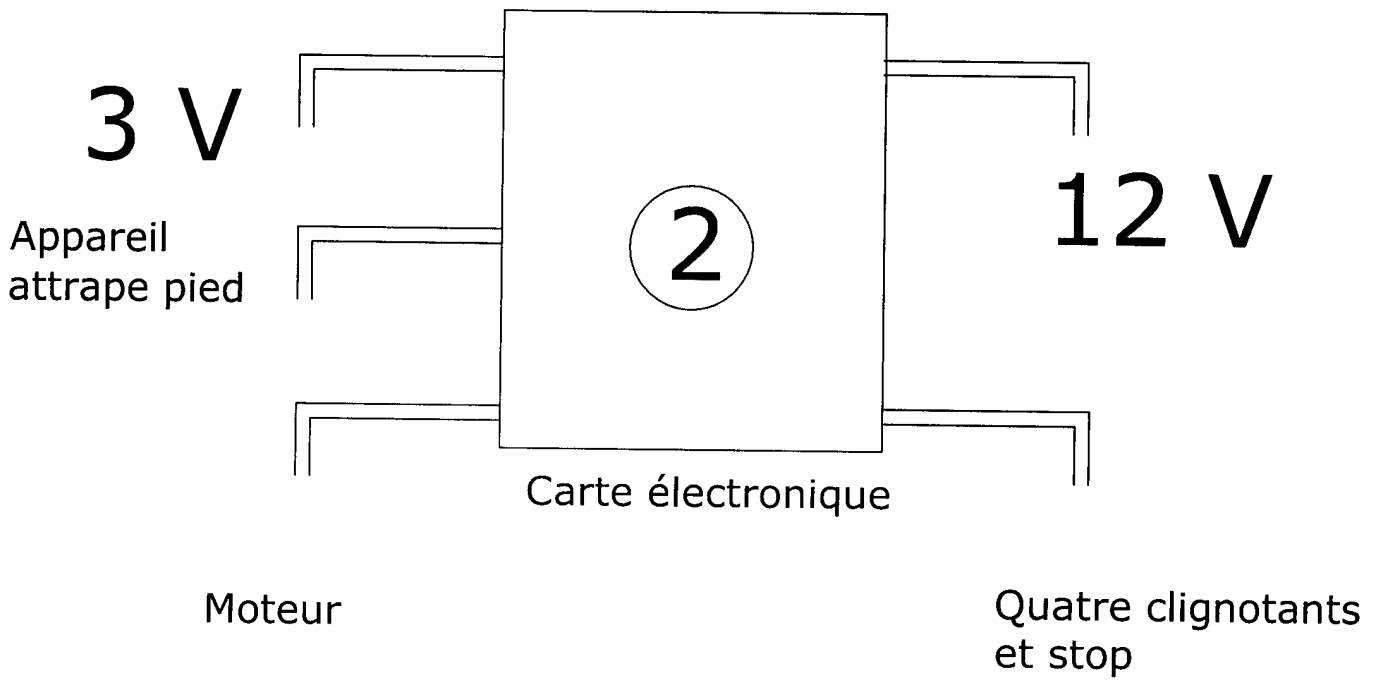
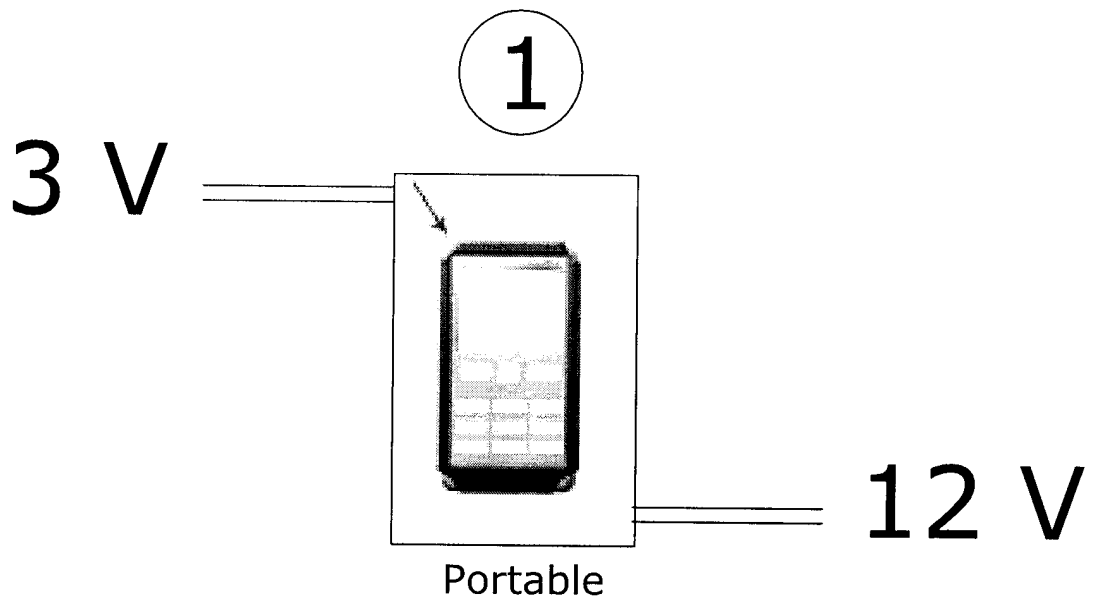

!

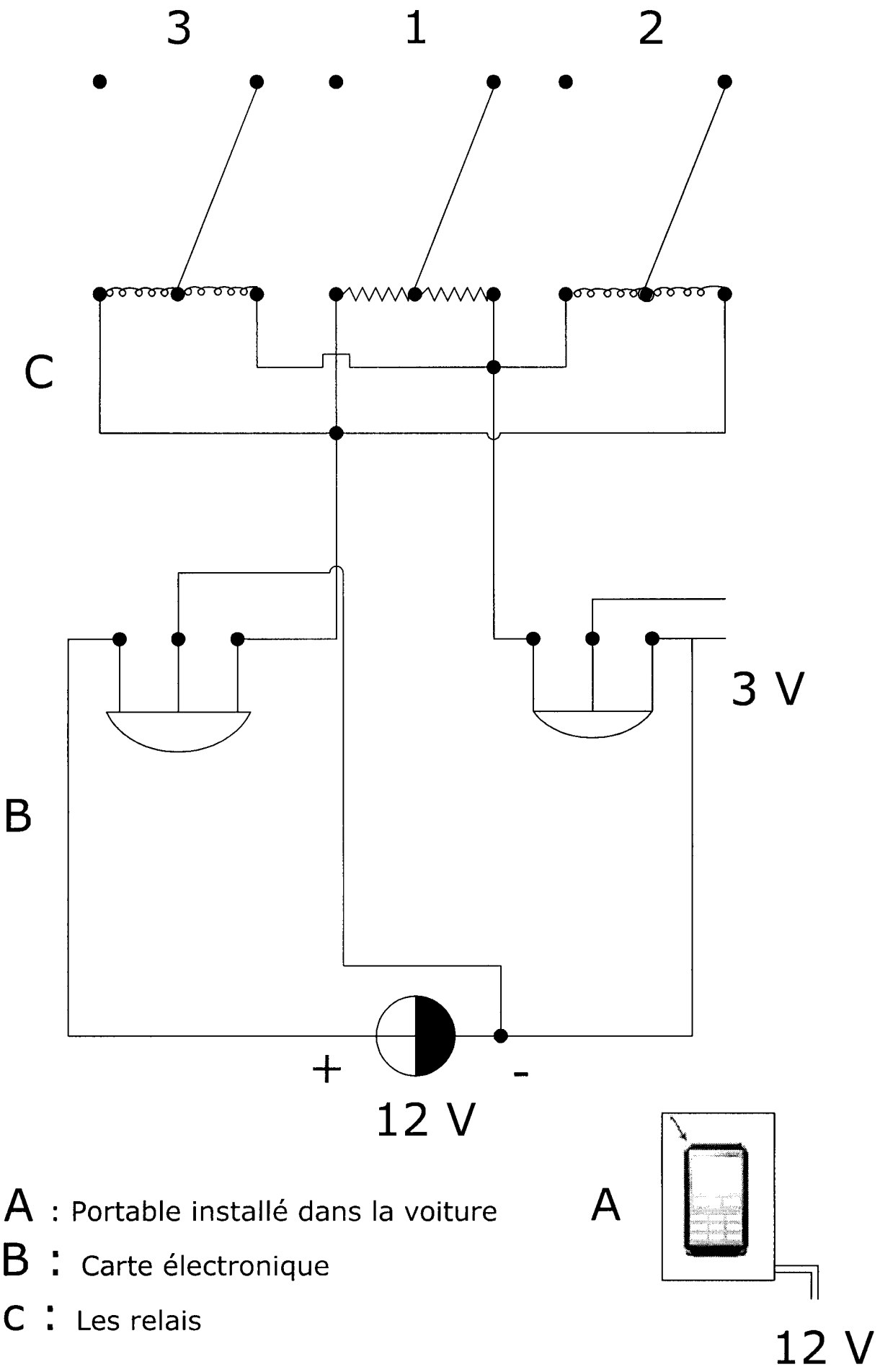

A : Portable installé dans la voiture

B : Carte électronique

C : Les relais

12 V

